

Cajas de fijación mural serie CE



CE

● Cajas serie CE

Cajas de fijación mural serie CE



Diseñada para proporcionar una protección fiable de los equipos instalados contra efectos externos en distribución de energía y sistemas de automatización.

Las cajas de la serie CE se distinguen por su fiabilidad operativa, fabricados en chapa de acero de alta calidad y recubierto con una capa de pintura de epoxy-poliéster en polvo que tiene propiedades de resistencia al calor.

El ciclo de recubrimiento estándar aplicado se puede clasificar, según la norma UNE ISO 12944-2018, como C3 con durabilidad M.

El cerramiento tiene solo 4 soldaduras, lo que garantiza una alta resistencia estructural y reduce los riesgos de corrosión.

La junta de poliuretano inyectado proporciona un alto grado de protección frente a la entrada de humedad y polvo dentro de la envolvente.

La placa de montaje, tapas y todos los accesorios de montaje necesarios se suministran completos con la caja para facilitar el montaje, mientras que el panel trasero tiene orificios perforados para montaje a pared sin la necesidad de marcado y perforación.

Una cerradura estándar con cierre para llave de doble barra la cual puede ser reemplazada por otros tipos de cerraduras estándar. Es posible instalar perfiles de refuerzos en puerta especiales para facilitar la instalación del equipo en la misma.

Las cajas de la serie CE cumplen con los estándares de calidad más estrictos, lo cual es confirmado por los certificados internacionales, y se recomienda su uso en embarcaciones y en zonas en peligro de terremoto.

Características técnicas

Homologaciones y conformidades

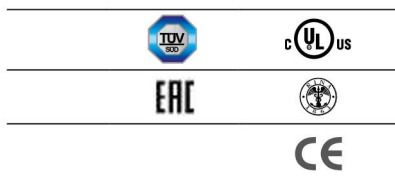

Grado de Protección

- **IP66** de acuerdo con EN 60529 (puerta única ciega).
- **IP55** de acuerdo con EN 60529 (puertas doble ciegas).
- **TYPE 4** de acuerdo con UL508A; UL50 (puerta única ciega).
- **TYPE 12** de acuerdo con UL508A; UL50 (puertas doble ciegas).
- El grado de protección se garantiza con una junta de espuma de poliuretano inyectado en continuo.
- Grado de protección a impacto **IK10** de acuerdo con EN 62262.

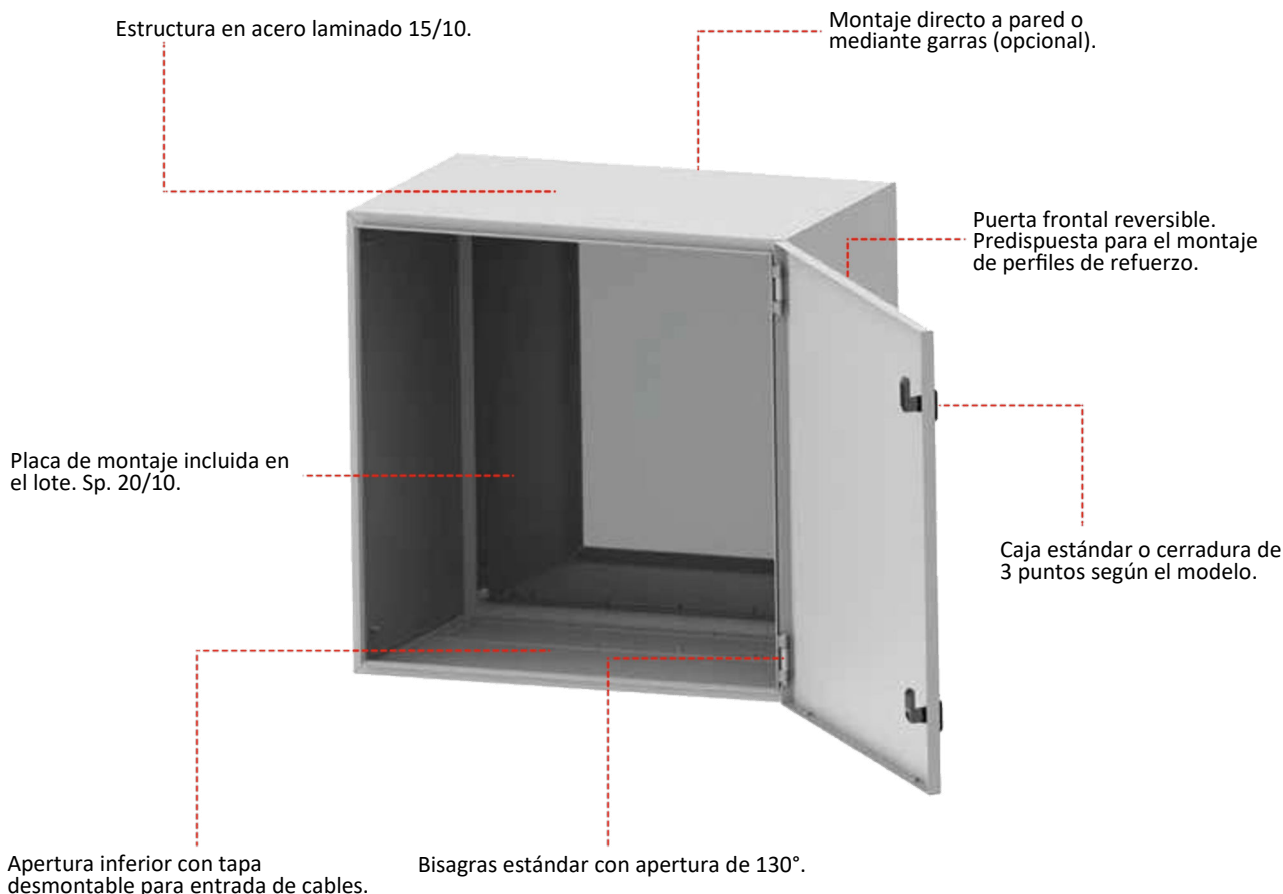

Coalsa se reserva el derecho de realizar cambios que se consideren necesarios para mejorar el producto en cualquier momento sin necesidad de notificación previa.

Cajas de fijación mural serie CE

Puerta única



IP66
TYPE 4

Estructura

Fabricada en chapa de acero sp. 15/10, pintado en RAL 7035 texturado.

Placa de montaje

Fabricada en chapa de acero galvanizado sp. 20/10 zincado.

Puerta

Fabricada en chapa de acero sp. 15/10 hasta H.800 y sp. 20/10 para alturas mayores, pintado en RAL 7035 texturado.
Reversible, con un cierre (dos cierres para altura superior a 500 mm), provisto de junta de espuma de poliuretano inyectado en continuo.

Tapa entrada de cables

Dimensionada adecuadamente y localizada en el inferior de la caja.

Composición

Estructura, placa de montaje, puerta, tapa entrada de cables, set de tornillería.

Grado de Protección

- IP66 de acuerdo con EN 60529.
- TYPE 4 de acuerdo con UL508A; UL50.
- Grado de protección a impacto IK10 de acuerdo con EN 62262.

DIMENSIONES

CÓDIGO	ALTO, H	ANCHO, L	PROFUNDO, P	Nº CIERRES
R5CE0391		250		
R5CE0331	300	300		
R5CE0341		400	150	1
R5CE0431	400	300		
R5CE0531	500	300		2
R5CE0432		300		
R5CE0442	400	400		1
R5CE0462		600		
R5CE0532		300		
R5CE0542	500	400	200	
R5CE0552		500		
R5CE0642	600	400		
R5CE0752	700	500		
R5CE0549	500	400		
R5CE0649		400		
R5CE0669	600	600		
R5CE0759	700	500	250	2
R5CE0869	800	600		
R5CE1069	1000	600		
R5CE0863		600		
R5CE0883	800	800		
R5CE1063		600		
R5CE1083	1000	800		
R5CE1263		600	300	
R5CE1283	1200	800		
R5CE1463		600		
R5CE1483	1400	800		Cerradura 3 puntos
R5CE0644	600	400		
R5CE0664		600		
R5CE0864		600		
R5CE0884	800	800		
R5CE1064		600	400	1
R5CE1084	1000	800		
R5CE1264		600		
R5CE1284	1200	800		

● Cajas serie CE

Cajas de fijación mural serie CE

Puerta única

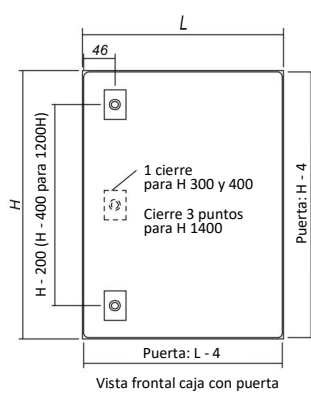

Vista frontal caja con puerta

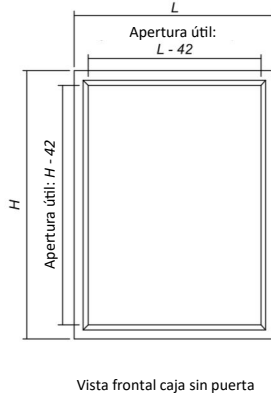

Vista frontal caja sin puerta



Vista posterior caja

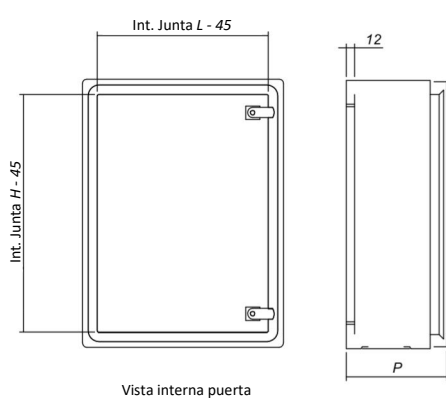

Vista interna puerta

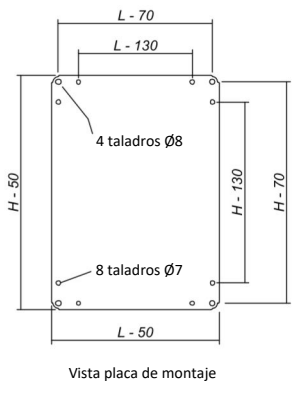

Vista placa de montaje

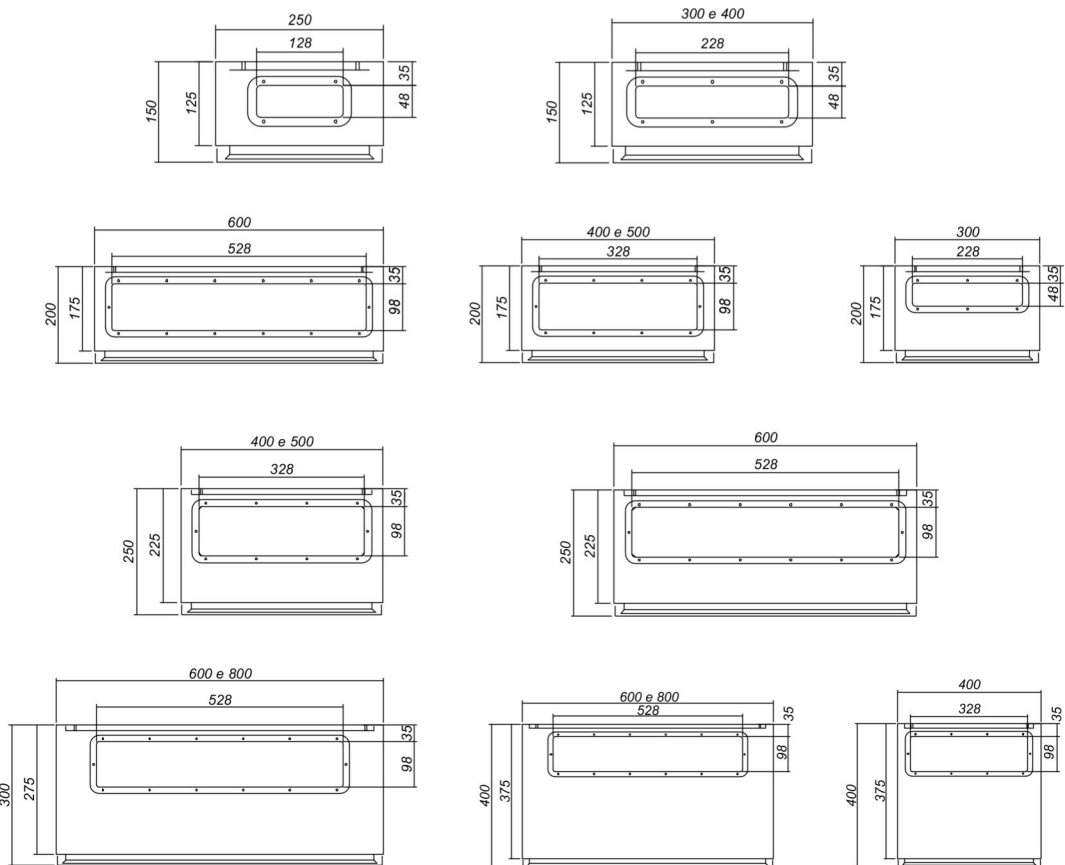

Cajas de fijación mural serie CE

Dobles puertas



IP55
TYPE 12

Estructura

Fabricada en chapa de acero sp. 15/10, pintado en RAL 7035 texturado.

Placa de montaje

Fabricada en chapa de acero galvanizado sp. 20/10.

Puerta en dos mitades

Fabricada en chapa de acero sp. 15/10 hasta H.800 y sp. 20/10 para alturas mayores, pintado en RAL 7035 texturado.

Reversible, provisto de junta de espuma de poliuretano inyectado en continuo.

Tapa entrada de cables

Apropiadamente dimensionada y localizada en el inferior de la caja.

Composición

Estructura, placa de montaje, puerta, tapa entrada de cables, set de tornillería.

Grado de Protección

- IP55 de acuerdo con EN 60529.
- TYPE 12 de acuerdo con UL508A; UL50.
- Grado de protección a impacto IK10 de acuerdo con EN 62262.

CÓDIGO	DIMENSIONES			Nº CIERRES
	ALTO, H	ANCHO, L	PROFUNDO, P	
R5CE0683	600	800	300	2
R5CE0613		1000		
R5CE06123		1200		
R5CE0812	800	1000	200	Cerradura 3 puntos
R5CE0813			300	
R5CE1013	1000	1200	300	Cerradura 3 puntos
R5CE1213	1200			
R5CE1413	1400	1200	300	Cerradura 3 puntos
R5CE12123	1200			

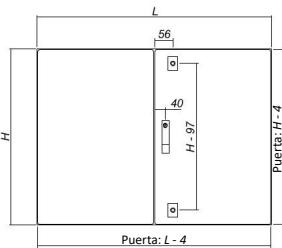

Vista frontal caja con puerta

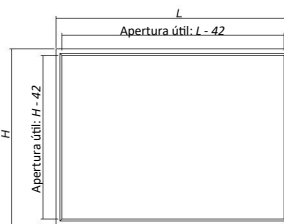

Vista frontal caja sin puerta

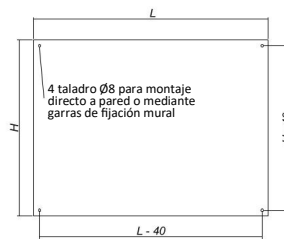

Vista posterior caja

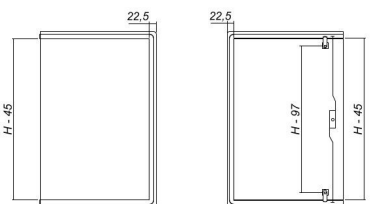

Vista interna puerta izquierda

Vista interna puerta derecha

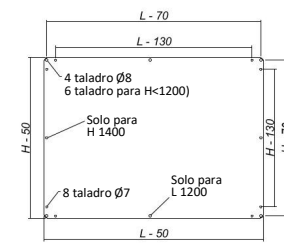

Vista placa de montaje

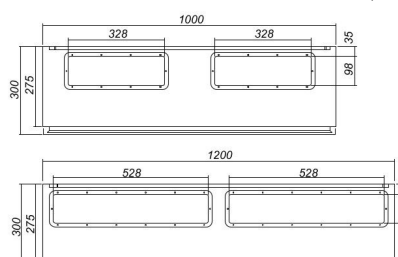
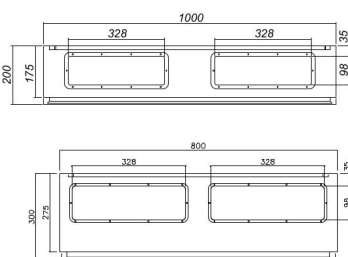

● Cajas serie CE

Cajas de fijación mural serie CE

Nuevas entradas de cable para las cajas CE

Funcionalidad y Versatilidad

- Para mejorar las características técnicas de las cajas de la serie CE se ha incrementado la sección transversal de la entrada de cables.
- El aumento en el área de la superficie entrada es de un 25% en promedio para 150 mm de profundidad y un 135% de profundidad promedio en las cajas de 400 mm de profundidad.
- El aumento de superficie de la entrada cubre el 60% del total de las medidas disponibles en el catálogo y el total de las medidas con profundidad 300 y 400mm.

Comparación entre entrada de cables estándar y la nueva versión

Profundidad 150

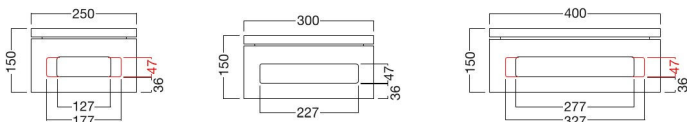

- Las entradas dibujadas en negro representan la medida estándar, mientras que las dibujadas en rojo representan la nueva versión de entrada implementada como estándar en las respectivas cajas.
- La nueva versión no implicará un cambio de los códigos de pedido actualmente vigentes.

Profundidad 200

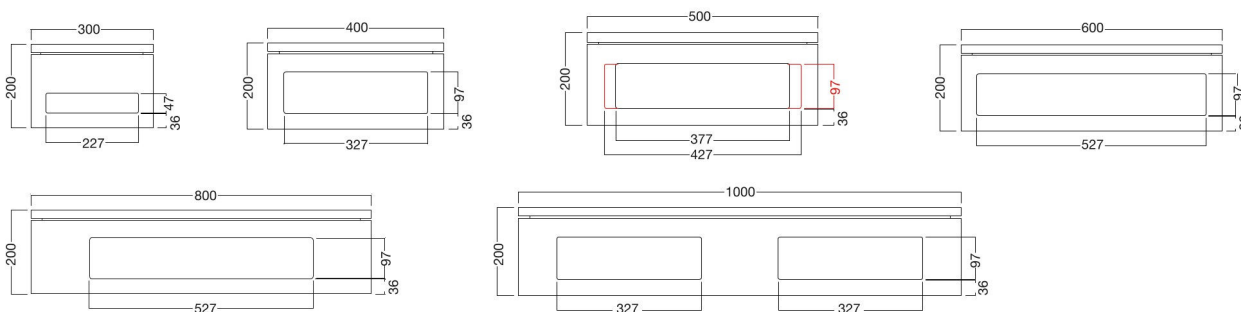

Profundidad 250

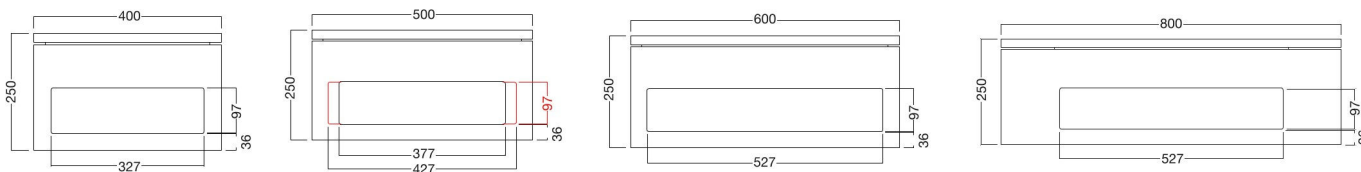

Profundidad 300

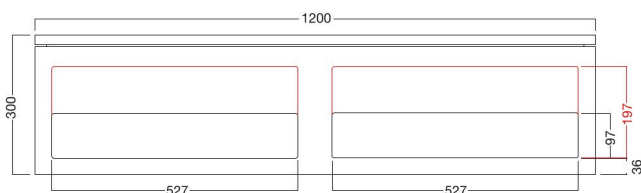
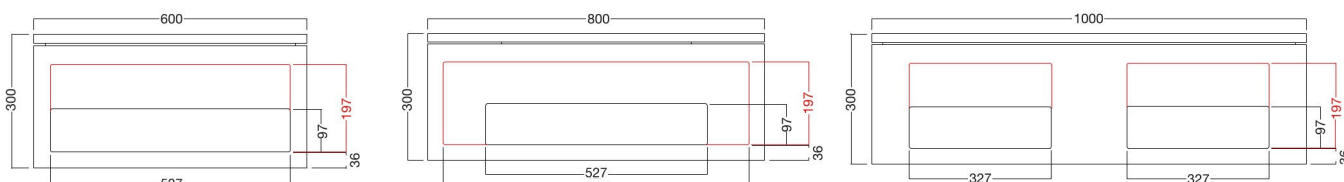

Profundidad 400

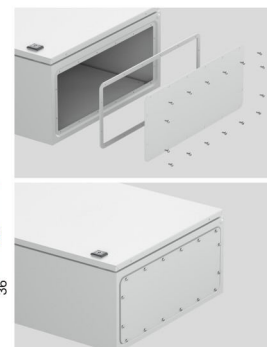
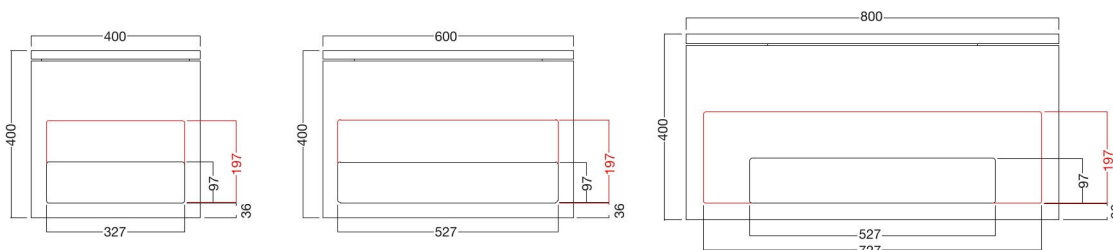

Cajas de fijación mural serie CE

Con puerta transparente



IP66

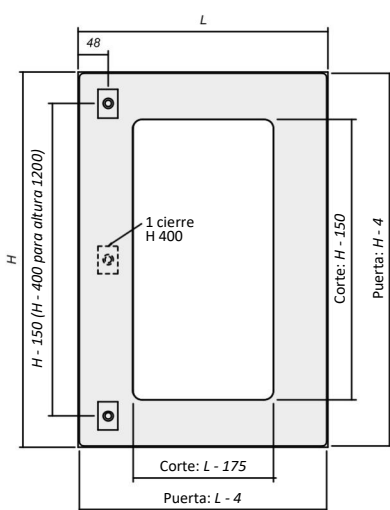

Estructura

Fabricada en chapa de acero sp. 15/10, pintado en RAL 7035 texturado.

Placa de montaje

Fabricada en chapa de acero galvanizado sp. 20/10 zincado.

Puerta

Fabricada en chapa de acero sp. 15/10 hasta H.800 y sp. 20/10 para alturas mayores, pintado en RAL 7035 texturado.

Reversible, con un cierre (dos cierres para altura superior a 500 mm), provisto de junta de espuma de poliuretano inyectado en continuo.

El corte de la puerta está protegido por un cristal de seguridad de sp. 4 mm.

Tapa entrada de cables

Apropiadamente dimensionada y localizada en el inferior de la caja.

Composición

Estructura, placa de montaje, puerta, tapa entrada de cables, set de tornillería.

Grado de Protección

- IP66 de acuerdo con EN 60529.
- Grado de protección a impacto IK09 de acuerdo con EN 62262.

DIMENSIONES

CÓDIGO	ALTO, H	ANCHO, L	PROFUNDO, P	Nº CIERRES
R5CEX0432	400	300		
R5CEX0442	400	400		1
R5CEX0462	400	600		
R5CEX0532	500	300		
R5CEX0542	500	400	200	
R5CEX0552	500	500		
R5CEX0642	600	400		
R5CEX0752	700	500		
R5CEX0549	500	400		
R5CEX0649	600	400		
R5CEX0669	600	600		
R5CEX0759	700	500	250	
R5CEX0869	800	600		
R5CEX1069	1000	600		2
R5CEX0863	800	600		
R5CEX1063	1000	600		
R5CEX1083	1000	800	300	
R5CEX1263	1200	600		
R5CEX1283	1200	800		
R5CEX0664	600	600		
R5CEX0864	800	600		
R5CEX1084	1000	800	400	
R5CEX1264	1200	600		

● Cajas serie CE

Accesorios serie CE

Puerta interna



- Fabricada en acero laminado sp. 15/10 pintado en RAL 7035.
- Ajustable en profundidad, mínimo 40 mm, máximo 65 mm.
- Provista de un punto de cierre (dos puntos de cierre para altura de 700 mm y superior).
- Provista de un pack completo de tornillería necesaria para su montaje.
- Para instalar en cajas de profundidad 150 a 400 mm.

IP20

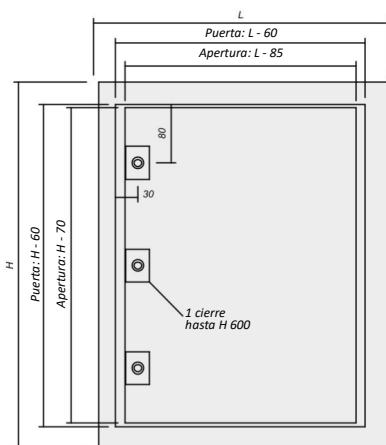

DIMENSIONES

CÓDIGO	ALTO, H	ANCHO, L	Nº CIERRES
RSIE43	400	300	1
RSIE44	400	400	
RSIE46	400	600	
RSIE53	500	300	
RSIE54	500	400	
RSIE55	500	500	2
RSIE64	600	400	
RSIE66	600	600	
RSIE75	700	500	
RSIE86	800	600	
RSIE16	1000	600	
RSIE18	1000	800	
RSIE26	1200	600	
RSIE28	1200	800	

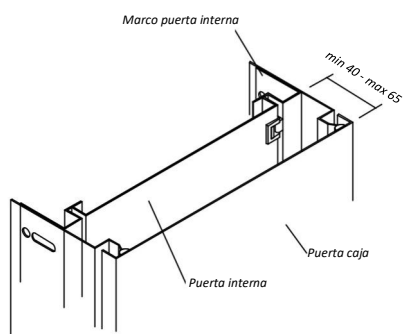

Accesorios serie CE

Soporte fijación mural

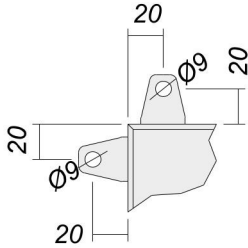

- Fabricado en acero galvanizado sp. 25/10.
- Particularmente adecuado para fijación de caja a pared.
- Provisto de 4 soportes completos con accesorios y tornillería para su montaje.

CÓDIGO	CARGA MÁXIMA (Kg)
RZA62	4x100

Tejadillo de protección



- Fabricado en acero laminado sp. 15/10 pintado en RAL 7035 texturado en polvo epoxy-poliéster.
- Provisto de un pack completo de tornillería y accesorios necesarios para su montaje.

CÓDIGO	ANCHO, L	PROFUNDO, P
R5TT042	400	200
R5TT052	500	200
R5TT049	400	250
R5TT059	500	250
R5TT069	600	250
R5TT063	600	300
R5TT083	800	300

Perfiles de refuerzo puerta

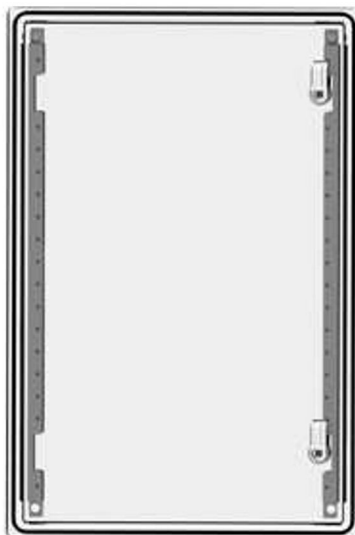

- Fabricado en acero galvanizado sp. 15/10.
- Agujeros de 4.2 mm a paso de 25 mm.
- Provisto de 2 piezas completas con de tornillería y accesorios necesarios para su montaje.

CÓDIGO	ALTO, H
RZS50	500
RZS60	600
RZS70	700
RZS80	800
RZS100	1000
RZS120	1200
RZS140	1400

● Cajas serie CE

Accesorios serie CE

Bastidor rack giratorio



- Bastidor rack 19" y puerta fabricado en acero laminado sp. 15/10, pintado en RAL 7035 texturado.
- Fijado con dos puntos de cierre.
- Máxima apertura de 110° aproximadamente.
- Profundidad máxima del bastidor rack 19" de 215 mm.
- Profundidad de montaje ajustable: 40 a 60 mm máximo.
- Montable solo en cajas de largo 600 mm y profundidad entre 300 y 400 mm.
- Provisto de un pack completo de tornillería y accesorios necesarios para su montaje.

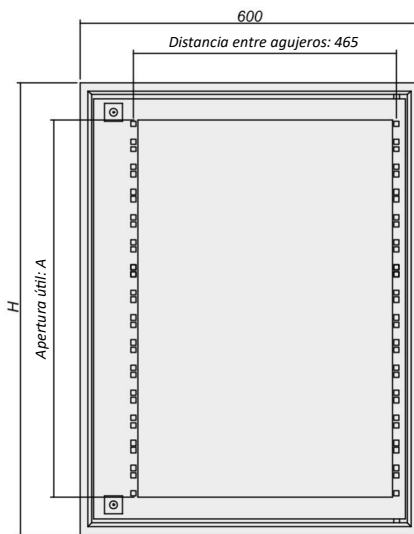

Vista frontal caja con bastidor rack 19"

DIMENSIONES

CÓDIGO	ALTO, H	PROFUNDO, P	ANCHO, L	ALTURA UNIDAD U	A
R5TIE460	400	300	600	3	135
R5TIE461	400	300	600	6	268
R5TIE660	600	400	600	9	402
R5TIE860	800	300 - 400	600	12	535
R5TIE861	800	300 - 400	600	15	668

Accesorios serie CE

Retenida puerta



- Fabricada en acero galvanizado sp. 20/10.
- Diseñado para prevenir el cierre accidental de la puerta, bloqueándola en la posición de apertura a 90°.
- Provista de un pack completo de accesorios necesarios para su montaje.







CÓDIGO	DESCRIPCIÓN
RZA31	Retenida puerta

Cierre caja



**Inserto para ser montado en lugar del inserto estándar (doble barra Ø3 mm).

CIERRE	CÓDIGO	DESCRIPCIÓN
	RPCE205	Cierre completo de inserto tipo doble barra Ø3 mm

CÓDIGO			
INSERTO	LLAVE PLÁSTICO	INSERTO	DESCRIPCIÓN
	RPCE240	RZCE261	Inserto doble barra Ø3 mm
	RPCE246	RZCE224	Triángulo 8 mm
	RPCE245	RZCE223	Triángulo 7 mm
	RPCE237*	RZCE226	Tipo FIAT
	RPCE243	RZCE221	Cuadrado 7 mm
	RZCE227**		Cierre completo (con misma llave)
	RZCE228**		Cierre completo (con misma llave)

* llave metálica





Cierre tres puntos

Para cajas de H.1400

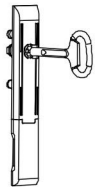

**Inserto para ser montado en lugar del inserto estándar (doble barra Ø3 mm).

CIERRE	CÓDIGO	DESCRIPCIÓN
	RZCE200	Cierre completo de inserto tipo doble barra Ø3 mm

CÓDIGO			
INSERTO	LLAVE PLÁSTICO	INSERTO	DESCRIPCIÓN
	RZCE230	RZCE219	Inserto doble barra Ø3 mm
	RZCE236	RZCE214	Triángulo 8 mm
	RZCE235	RZCE213	Triángulo 7 mm
	RZCE234	RZCE212	Cuadrado 8 mm
	RZCE233	RZCE211	Cuadrado 7 mm

● Cajas serie CE

Accesorios serie CE

Zócalo



- Para incrementar las posibilidades de instalación de las cajas CE, se recomienda la posibilidad de emplear un zócalo para su instalación a tierra.
- Este zócalo está fabricado mediante la combinación de tapas frontales y laterales con una altura de 100 mm.
- Las tapas laterales y frontales están fabricadas en lámina de acero sp. 20/10, pintado en RAL 7011 con acabado texturado, completo con tornillería para su ensamblaje.
- Este accesorio está disponible en un total de seis tamaños, comenzando por un largo de 600 mm.

Zócalo completo H100 mm

DIMENSIONES CAJA (mm)	TAPA FRONTAL 2 PZ	TAPA LATERAL 2 PZ
600x300	R1FZCE6	+ R1LZCE3
600x400	R1FZCE6	+ R1LZCE4
800x300	R1FZCE8	+ R1LZCE3
800x400	R1FZCE8	+ R1LZCE4
1000x300	R1FZCE10	+ R1LZCE3
1200x300	R1FZCE12	+ R1LZCE3

Alineación puerta



Cuando una condición particular de instalación provoca la desalineación de la puerta con respecto a la envolvente de la caja, se recomienda el uso de un accesorio dedicado a la correcta alineación de la puerta.

A partir de 500 mm de ancho, a decisión del cliente, se instalarán 2 elementos adicionales a cada lado de la puerta.

CÓDIGO

RZA64

DESCRIPCIÓN

Accesorio Alineación puerta

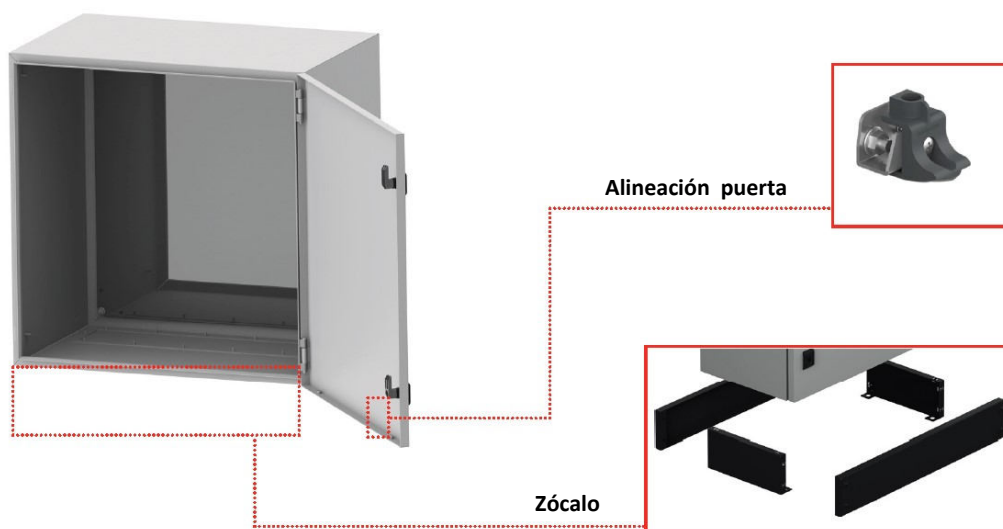



P.I. Mediterraneo
C/. Senyera, nave 1
46560 MASSALFASSAR (Valencia)
Tel. 96 140 25 09
Fax 96 140 23 59
E-mail: comercial@coalsa.com
<http://www.coalsa.com>